

Замена рулона бумаги

- Нажать клавишу разблокировки на панели принтера внутри. Лоток принтера открывается.
- Вытащить лоток принтера из принтера.

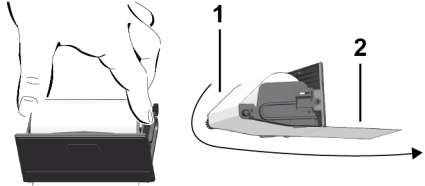

- Вложить новый рулон бумаги и провести по направл.ролику (1).

УКАЗАНИЕ

Следить за тем, чтобы рулон бумаги не застревал в лотке принтера, а начало бумаги (2) под краем лотка принтера (отрывная кромка).

- Принтер задвинуть в отсек принтера до его фиксации. Принтер готов к работе.

Сообщения

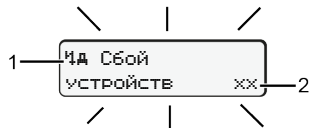

(1) Пиктограмма сообщения

- ! Событие; Пример: [!⊗ Поездки без действительной карты]
- × Сбой; Пример: [×⊗ Сбой датчика]
- ⚠ Предупреждение о времени вождения; Пример: [⚠⊗1 Пере-рыв!]
- ⚠ Указание по эксплуатации; Пример: [⚠⊗⊗ нет бумаги]

(2) Код ошибки

Сообщения и меры: См. рук-во по эксплуатации.

Подтверждение сообщений:

- Нажать кнопку **OK** 2 раза: Сообщение исчезнет.

Отобразить показания времени карты водителя

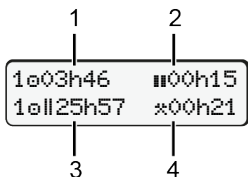

- (1) Время вождения ⊗ с действительного времени отдыха
- (2) Действ. время вождения ⊕ согласно регламенту (ЕС) 561/2006
- (3) Время вождения двойной недели ⊗⊕
- (4) Продолжительность установленного режима

Вызвать главное меню

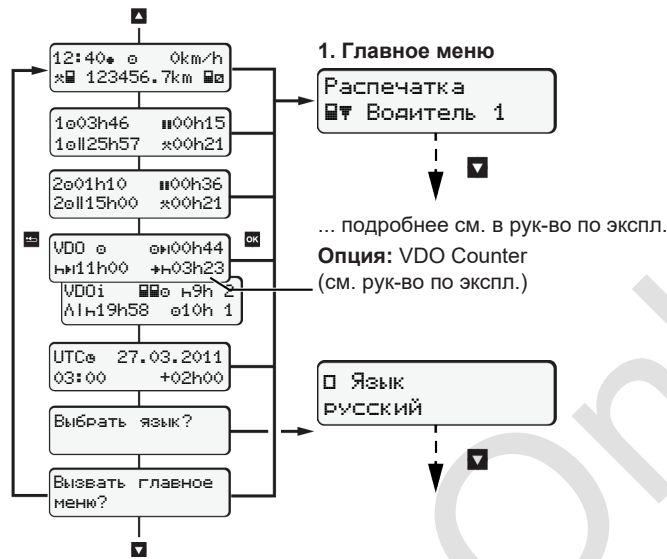

(возможно только при стоящем автомобиле)

- С **▲** / **▼** выбрать желаемую индикацию.
- С **OK** вызвать функции меню (второй уровень меню).
- Выбрать перечисл. меню пошагово с помощью **▲** / **▼**.

Распечатать суточные данные:

- [Распечатка **▣** Водитель 1]...[24ч **▣** суточные данные]... [25.10.2018]...[Распечатка в UTC Да/нет]

Out of scope – ввести начало / конец:

- [Ввод **⊗** Автомобиль]...[OUT⊕ начало] или [⊕OUT Конец]

Паром/поезд – ввести начало / конец:

- [Ввод **⊗** Автомобиль]... [⊕⊕ начало] или [⊕⊕ Конец]
- После [⊕⊕ начало] установить текущий режим.

Установить местное время:

- [Ввод **⊗** Автомобиль]...[⊗⊗ Местное время]...
- С шагом ± 30 минут установить местное время.

Ссылка на рук-во по эксплуатации

УКАЗАНИЕ

Данное краткое рук-во не заменяет предписанное регламентом (EU) 2016/799 приложение IC подробное рук-во по эксплуатации DTCS 1381.

Кратк.инструкция для водителя

DTCS® 1381 – Версия 4.0

BA00.1381.40 500 113



www.fleet.vdo.com

Элементы управления

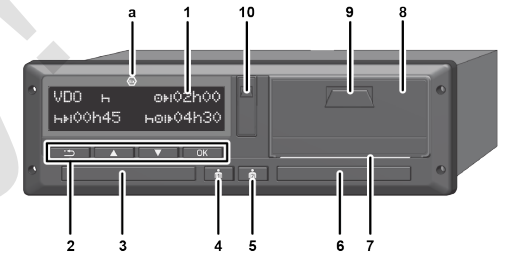

- | | |
|---|---|
| (1) Дисплей | (5) Комбинированная клавиша Водитель 2* |
| (2) Клавиши меню | (6) Слот карты 2 |
| ▲ / ▼ Выбрать функцию | (7) Отрывная кромка принтера |
| OK Подтверд. функцию | (8) Лоток принтера |
| ⊗ Отмена меню | (9) Кнопка деблокировки |
| (3) Слот карты 1 | (10) Интерфейс загрузки |
| (4) Комбинированная клавиша Водитель 1* | (a) : Вариант ADR |

* Установить режимы или извлечь карту водителя

Индикация во время движения

- **▲** или **▼**: Переход к станд. индикации.
- | |
|-------------------------------------|
| (1) Время (* = местное время) |
| (2) Режим эксплуатации Эксплуатация |
| (3) Скорость |
| (4) Режим Водитель 1 |
| (5) Символ Водитель 1 |
| (6) Пробег |
| (7) Символ Водитель 2 |
| (8) Режим Водитель 2 |

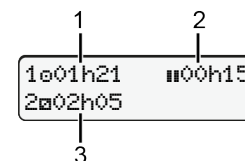
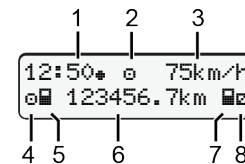

- (1) Врем.вожд. ⊗ водителя 1 после врем.отдыха
- (2) Опция Станд.индикация ⊕; (EG 561/2006)
- (3) Время водителя 2; Время готовности ⊕

Опция Станд.индикация WDO Counter – См. рук-во по эксплуатации.

Вставить карту водителя / Ручной ввод



Вод-ль 1 (вод-ль) устанавливает свою карту вод-ля в слот карты 1.

Всегда держать слоты карт закрытыми, кроме случаев установки или извлечения карты водителя.

- При варианте ADR включить зажигание.
- Удерживать комб.клавишу **☰** Водитель 1 нажатой более 2 с. Слот для карты открывается.
- Открыть крышку слота для карт.
- Вставить карту водителя в слот карты.
- Закрыть слот карты и задвинуть.
- Следовать указаниям системы меню.

welcome
07:35* 05:35UTC

Индикация: местное время 07:35* и универсальное время (UTC) 05:35UTC (летнее время: + 2 часа).

Последн. Изъятие
15.04.18 16:31*

Дата/время посл.извлеч.карты по местн.времени (*).

1M Осуществить
ручной ввода? Да

Следить за записью режимов без пропусков.

Да: Ввести вручную.

Нет: **Не** вводить режимы/отдых позднее

Пример А: Дополнительный ввод времени отдыха

Изъятие (15.04.18) Ввод (18.04.18)
16:31 Местное время 07:35 Местное время

M 15.04.18 16:31
H 18.04.18 07:35

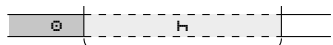

Дополнительный ввод времени отдыха

- Нажать и удерживать клавишу **☰**. Переход к посл.полю ввода (мигают минуты).
- Еще раз нажать кнопку **☑**.

Страна начала только, если при посл.извлечении была введена страна конца.

☰? Нач. страны
:RU

- Подтвердить ввод.

1M Осуществить
Рег. Номер? Да

- **■** = Поездку можно начинать.

07:36* 0km/h
H 123456.7km H

Пример В: Продолжить режим

M 24.02.18 23:32
H 25.02.18 02:30
* 25.02.18 02:30
* 25.02.18 00:20

Изъятие (24.02.18) Ввод (25.02.18)
23:32 Местное время 02:30 Местное время

00:20 Местное время



Дополнить режимы

- Установить режим *, подтвердить.
- Установить день, часы, минуты, подтвердить.

M 25.02.18 00:20
H 25.02.18 02:30
☐ 25.02.18 02:30

- Установить след.режим ☐, подтвердить.

☰? Нач. страны
:RU
1M Осуществить
ручной ввода? Да

- Нажать и удерживать клавишу **☑** (мигают минуты).

02:31* 0km/h
H 123456.7km H

- Еще раз нажать клавишу **☑**.
- Подтвердить ввод.

Пример С: Продолжить режим и поставить его перед другими

Изъятие карты (05.11.18) Установить (14.11.18)
17:50 Местное время 14:00 Местное время

M 05.11.18 17:50
H 14.11.18 14:00
* 05.11.18 18:45
M 05.11.18 18:45
☰? Кон. страны
:RU

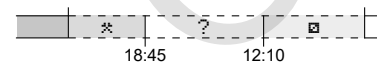

M 05.11.18 18:45
H 14.11.18 14:00
? 14.11.18 12:10
M 14.11.18 12:10
☰? Нач. страны
:RU

☰? Кон. страны
:RU

M 14.11.18 12:10
H 14.11.18 14:00
☐ 14.11.18 14:00

☰? Нач. страны
:RU

Кнопкой **☑** можно:

- отменить ввод страны
- или выбрать прямо в блоке ввода возм.переменные (шаг назад).

При перв.установке карты водителя после ручн.ввода выдается запрос, согласны ли вы с обработкой ваших личных данных; подробности см. в рук-ве по эксплуатации.

☰? Нач. страны
:RU
Рег. Номер? Да
14:01* 0km/h
H 123456.7km H

Вынуть карту водителя

- Для вариантов ADR включить зажигание.
- Удерживать соотв комб.клавишу нажатой более 2 с.
- Следовать указаниям системы меню.

☰? Кон. страны
:E
E AN

- Выбрать страну и подтвердить выбор.
- Испания: выбрать регион.
- Кнопкой **☑** прервать ввод страны, если, например, Вы хотите продолжить свою рабочую смену.
- Слот карты открывается для извлеч.карты вод-ля.
- Вынуть карту водителя.
- Закрыть слот карты и задвинуть.

15:05* 0km/h
H 123456.7km H

Установить режимы

- ☐ Время вождения (автоматически во время поездки)
- * Все прочее время работы (автом.при остановке автомобиля для водителя 1)
- ☐ Время доступности (время ожидания, время второго водителя, время в кабине отдыха во время движения для водителя-2)
- H Время перерывов и отдыха
- **Водитель 1 / водитель 2:** Комб.клав.Вод-ль 1 **☰** или Вод-ль 2 **☑** нажимать так часто, пока на дисплее не будет показан жел.режим (H ☐ *).

УКАЗАНИЕ

При конце смены или перерыве обяз-но установить режим H.

Автоматическая установка после включения/ выключения зажигания (опция):

18:01* 0km/h
H 123456.7km H

Распознается миганием режима ок. 5 с в станд.индикации (a). Затем снова появляется предыдущая индикация.

- При необх-ти соотв.изменить режим.

Ссылка на рук-во по эксплуатации

УКАЗАНИЕ

Данное краткое рук-во не заменяет предписанное регламентом (EU) 2016/799 приложение IC подробное рук-во по эксплуатации DTCO 1381.