

## Замяна на ролката хартия

- Натиснете отключващата повърхност на блендата на принтера навътре. Принтерът се отваря.
- Изтеглете тавата на принтера от принтера.

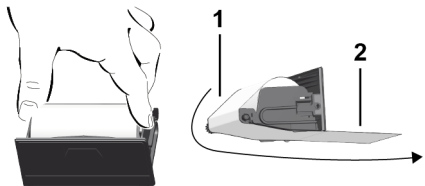

- Сложете нова ролка хартия и преведете през опт. ролка (1).

## УКАЗАНИЕ

Внимавайте ролката хартия да не заседне в тавата на принтера и началото на хартията (2) да се подава под ръба на тавата на принтера (ръба за отрязване).

- Плъзнете тавата на принтера в отделението на принтера до щракване. Принтерът е готов за експлоатация.

## Съобщения

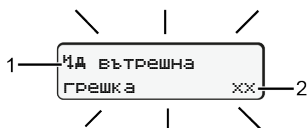

### (1) Пиктограма съобщение

- ! Събитие; Пример: [!e] Пътуване без валидна карта]
- x Грешка; Пример: [xL] Смушение на датчик]
- ⚠ Предупреждение за време на управление; Пример: [1e1 Пауза!]
- ⚙ Обслужващо указание; Пример: [17o Няма хартия]

### (2) Код на грешката

Съобщения и мерки Виж експл. упътване

### Потвърждения на съобщения:

- Бутон **OK** натисн. 2 x: Съобщен. изгасва

## Показване на времената на картата на водача

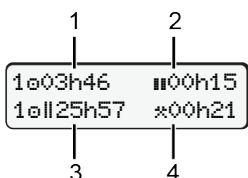

- Време шофир. **e** от валидна почивка
- Валидно време поч. **||** по регламент (EG) 561/2006
- Време на управление през последните две седмици **o||**
- Продължителност на настроената операция

## Извикване на функциите на менюто

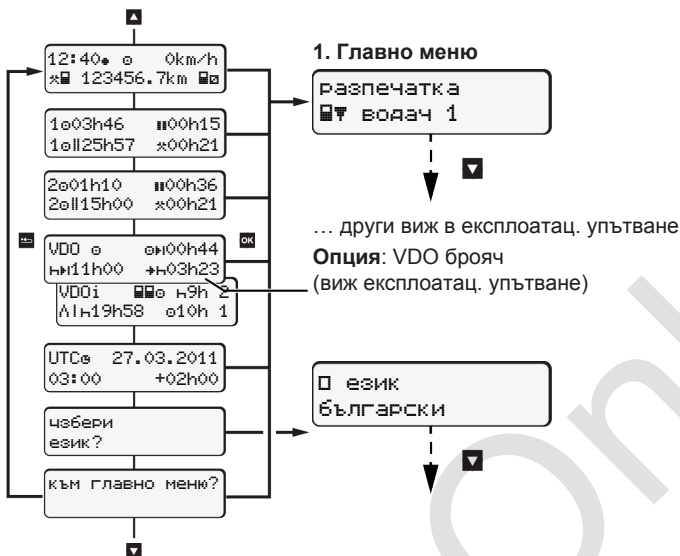

(възможно само при спрял автомобил.)

- С **▲** / **▼** избор на желана индикация.
- С **OK** извикв. меню функции (второ ниво на менюто).
- Избр. менюта стъпка по стъпка **▲** / **▼** избирание.

### Дневна разпечатка:

- [Разпечатка **▣** Водач 1]...[24ч **▣** дневна стойност]... [25.10.2018]...[разпечатка в UTC-време Да/Не]

### Извън обхват – Въведете начало / край:

- [въведете дъ автомобил]...[OUT+ Начало] или [+OUT край]

### Ферибот / влак – Въведете начало / край:

- [въведете дъ автомобил] ... [▲+ Начало] или [+▲ край]
- След [+▲начало] настройка на текуща дейност.

### Настройка местно време:

- [въведете дъ автомобил]...[\*e Местно време]...
- На стъпки от ± 30 мин. настройка мест. Време.

## Пращане към експл. упътване

## УКАЗАНИЕ

Това кратко ръководство не замества предписаното по регламента (EU) 2016/799 приложение IC подробно експлоатац. упътване за DTCS 1381.

## Кратко ръков.- водач

DTCS® 1381 – Разрешително 4.0e

BA00.1381.40 501 118



www.fleet.vdo.com

## Обслужващи елементи

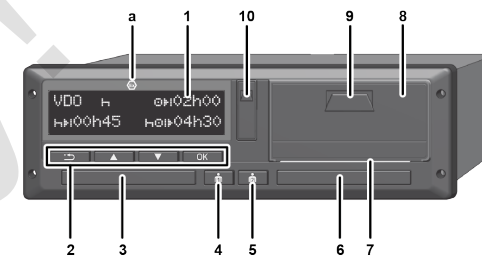

- |                                   |                                  |
|-----------------------------------|----------------------------------|
| (1) Дисплей                       | (5) Комби-бутон Водач-2*         |
| (2) Бутони на менюто              | (6) Слот за карта-2              |
| <b>▲</b> / <b>▼</b> Избор функция | (7) Ръб за откъсване на принтера |
| <b>OK</b> Потвържд. избора        | (8) Капак на принтера            |
| <b>▣</b> Прекъсв. меню            | (9) Отключващо поле              |
| (3) Слот за карта-1               | (10) Интерфейс изтегляне         |
| (4) Комби-бутон Водач-1*          | (a)  ADR-версия                  |
- \* Настройка дейност или изискване карта водач

## Индикации по време на пътуване

- ▲** Или **▼**: Смяна стандарт индикация.
- (1) Часово време (\* = местно време)
- (2) Режим Експлоатация
- (3) Скорост
- (4) Операция Водач-1
- (5) Симв. водач-1
- (6) Пок. километ.
- (7) Симв. водач-2
- (8) Операция Водач-2

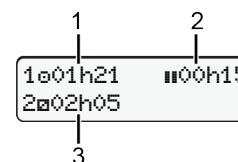
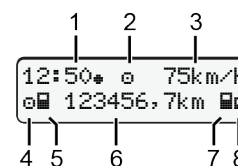

- Време шоф. **e** вод.-1 от вр. поч.
- Валид. време поч. **||** (EG) 561/2006)
- Време на водач-2; Време на готовност

Опц. стандарт-индикация VDO брояч - виж експл. упътване.

## поставяте картата на водача / Ръчни въвеждания



Водач-1 (водач) поставя картата си на водач в слот карти-1

**Дръжте слотовете за карти – освен при поставяне или изваждане карта водач - винаги затворени.**

- При ADR-вариант включете запалването.
- Комби бутон **☰** водач-1 натиснете по-дълго от 2 сек. Ще се отвори слота за карта.
- Отворете капака на слота за карта.
- Поставяте карта водач в слота за карта.
- Затворете слота за карти и го вкарайте.
- Следвайте воденето по менюто.

10 Maier  
07:35\* 05:35UTC

последна дейност  
15.04.20 16:31\*

1M допълнителни данни? да

Показание: Име на водача, местно време 07:35\* и UTC-времето 05:35UTC (лятно часово време: + 2 часа).

Дата/час последно изважд. карта в местното време (\*).

**Внимавайте за непрекъснатото записване на дейностите.**

Да: предприемете ръчен запис.  
Не: **не** допълвайте дейност/време почивка.

Заданията се показват отново и можете да ги коригирате.

### Пример А: Допълване на почивка

Изтегляне (15.04.20)  
16:31 местно време

Поставяне (18.04.20)  
07:35 местно време

M 15.04.20 16:31  
H 18.04.20 07:55

M 15.04.20 16:31  
H 18.04.20 07:55

\*|? нач.-държава  
:BG

1M допълнителни номер на МПС? да

07:36\* 0 0km/h  
H 123456.7km H

0 Готов за управление

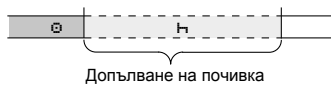

- Натиснете и задръжте бутон **☑**: Скок на последно въвежд. поле. (минутите мигат).
- Бутон **☑** натиснете отново.

Държава начало само при показано държава край на последно изваждане.

- Потвърждаване на заданието.
- = = пътуване възможно.
- DTCO посочва, че шофирането може да започне, освен това дали става дума за само един водач (0) или за екипно шофиране (00).

### Пример В: Продължете дейн.

M 24.02.20 23:55  
H 25.02.20 02:53  
\* 25.02.20 02:53  
\* 25.02.20 00:43

M 25.02.20 00:43  
H 25.02.20 02:53  
0 25.02.20 02:53

\*|? нач.-държава  
:BG  
1M допълнителни въвеждане? да

02:31\* 0 0km/h  
H 123456.7km H

Изтегляне (24.02.20)  
23:32 местно време

Поставяне (25.02.20)  
02:30 местно време

00:20 местно време

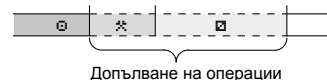

- Дейност \* настройте, потвърд.
- Ден, час, минути настройте, потвърдете.

- Следна дейност 0 настройте, потвърд.
- Натиснете и задръжте бутон **☑** (минутите мигат).
- Натиснете още веднъж бутона **☑**.
- Потвърждаване на заданието.

### Пример С: Продълж. дейност и поставяне пред други

M 05.11.20 17:73  
H 14.11.20 14:23  
\* 05.11.20 18:68

M 05.11.20 18:68  
\*|? край-държава  
:BG

M 05.11.20 18:68  
H 14.11.20 14:23  
? 14.11.20 12:33

M 14.11.20 12:33  
\*|? нач.-държава  
:BG

M 14.11.20 12:33  
H 14.11.20 14:23  
0 14.11.20 14:23

\*|? нач.-държава  
:BG

номер на МПС? да

14:01\* 0 0km/h  
H 123456.7km H

Изваждане (05.11.20)  
17:50 Местно време

Поставяне (14.11.20)  
14:00 Местно време

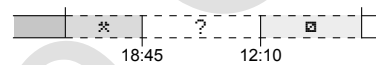

\*|? край-държава  
:BG

\*|? нач.-държава  
:BG

С бутон **☑** можете да:

- прекъснете въвеж. държава
- или директно на блок задаване - избор възможни променливи (възвръщане).

**При първо поставяне на карта на водач, след ръчно добавяне, се задава запитване за съгласие с обработката на личните данни; За подробности виж експлоатационно упътване.**

## Изваждане на картата на водача

- При ADR-вариант включете запалването.
- Съответния комби бутон задръжте натиснат по-дълго от 2 сек.
- Следвайте воденето по менюто.

\*|? край-държава  
:E  
E AN

15:05\* 0 0km/h  
H 123456.7km H

- Изберете държавата и потвърдете.
- Испания: Изберете региона.
- Прекъснете бутон **☑** Въвеждане на страната, ако искате напором да продължите Вашата работна смяна. Ако функцията е налична, може да се направи ежедневна разпечатка, преди да извадите картата на водача.
- Слотът за карти ще бъде отворен за изваждане карта водач.
- Изваждане на картата на водача.
- Затворете слота за карти и го вкарайте.

## Настройка на дейности

0 Време на управление (автоматично при пътуване)

\* Всички др. раб. времена (автоматич. при спране автомоб. за водач-1)

0 Времена за готовност (времена за изчакване, време на пътника до водача, време в кабината за спане по време на пътуване за Водач-2)

H Паузи и времена за почивка

- **Водач-1/ Водач-2:** Натискайте комби-бутон водач-1 **☰** или водач-2 **☰** докато желаната дейност (H 0 \*) се покаже на дисплея.

## УКАЗАНИЕ

При край на смяната или при пауза, настройте непременно на операция H.

## Автоматична настройка след запалването вкл/изкл (Опция):

18:01\* 0 0km/h  
H 123456.7km H

Обозначен чрез мигане на действието за ок. 5 сек. на стандарт. индикация (a).  
След това се появява отново предходната импликация.

- При нужда съотв. промяна на дейността.

## Працане към експл. упътване

## УКАЗАНИЕ

Това кратко ръководство не замества предписаното по регламента (EU) 2016/799 приложение IC подробно експлоатационно упътване за DTCO 1381.