

## Inserire rotolo di carta

- ▶ Premere la superficie di sblocco sul pannello stampante; il cassetto della stampante si apre.
- ▶ Tirare il cassetto dal DTDO.

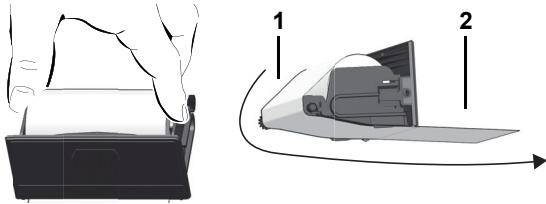

- ▶ Inserire un nuovo rotolo di carta come illustrato e convogliarlo sul rullo di rinvio (1).
- ▶ Fare attenzione a che il rotolo di carta non si blocchi nel cassetto della stampante e che l'inizio carta (2) sporga sotto il bordo del cassetto della stampante!
- ▶ Infilare il cassetto nel vano stampante fino all'incastro.
- ▶ La stampante è pronta per il funzionamento. Potete avviare la stampa.

## Messaggi

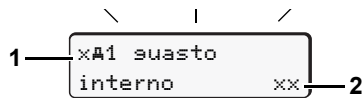

- (1) Pittogramma e testo in chiaro del messaggio  
 ! = Evento, esempio [!o] suida senza scheda  
 x = Anomalia, esempio [x] sensore suasto  
 % = Avviso tempo di guida [%o] pausa!  
 Istruzione per l'uso, esempio [%o] carta esaurita
- (2) Codice di errore
- Altri messaggi e provvedimenti sono descritti nelle istruzioni per l'uso.

## Confermare i messaggi

Premendo il tasto **OK** 2 x, il messaggio scompare.

## Tempi della (delle) carta (carte) del conducente:

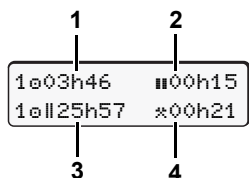

- (1) Tempo di guida "e" da un tempo di intervallo valido.
- (2) Tempo di intervallo valido "n", secondo la normativa (CE) No 561/2006.
- (3) Tempo di guida della settimana doppia "e11".
- (4) Durata dell'attività impostata.

▶ Questa riduzione delle istruzioni per l'uso non sostituisce le istruzioni per l'uso dettagliate per il DTDO 1381 secondo la normativa CE (CEE) 3281/85 appendice I B!

## Chiamare le funzioni del menu

È possibile solo con l'autoveicolo fermo!

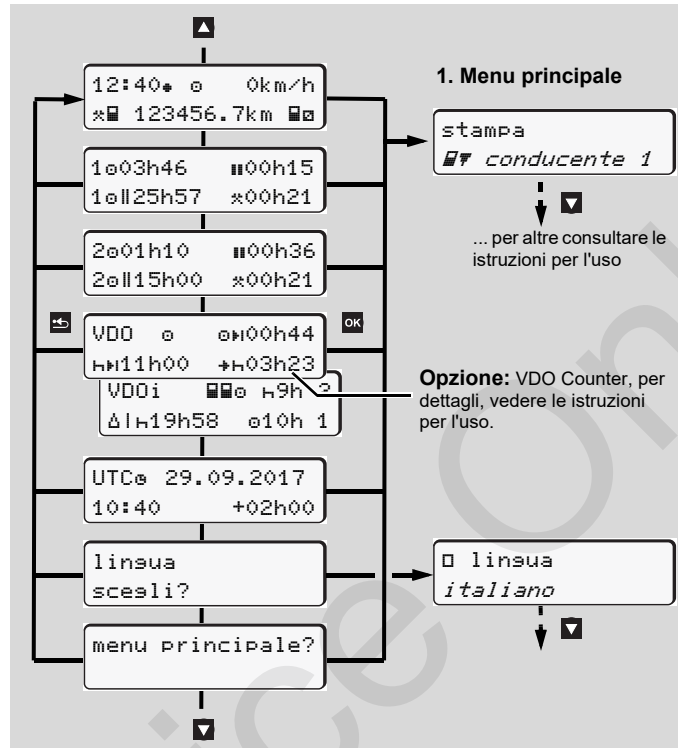

- ▶ Selezionare la visualizzazione desiderata tramite i tasti **▲/▼**.
- ▶ Chiamare il menu principale con il tasto **OK**.
- ▶ Selezionare le funzioni riportate una dopo l'altra con **▲/▼**.

## Stampare il valore giornaliero:

- ▶ [stampa] [conducente 1] ... [data] ... [25.10.2017] ... [stampa in ora UTC] sì/no

## Inserire "Out of scope" inizio / fine:

- ▶ [entrata] [veicolo] ... [OUT+] [inizio] o [+OUT] fine

## Inserire inizio traghetto / treno:

- ▶ [entrata] [veicolo] ... [traghetti./treno]
- ▶ Impostare l'attività corrente.

## Impostare l'ora locale:

- ▶ [entrata] [veicolo] ... [ora locale] ...
- ▶ Impostare l'ora locale in passi di ± 30 minuti.

# Istruzioni in breve conducente

DTDO® 1381 – sist. operativo 3.0

A2C13871100 / 41024288 OPM 000 AA

BA00.1381.30 500 106



www.fleet.vdo.com



## Elementi di comando

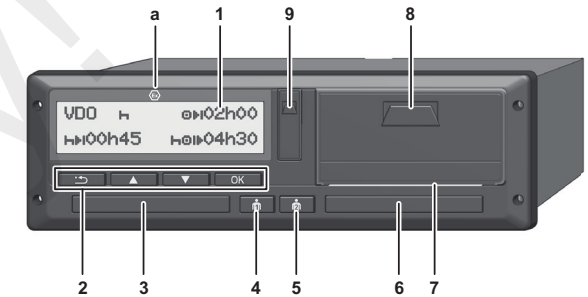

- (1) Display
- (2) Tasti di menu
- (3) Fessura introduzione carta-1
- (4) Tasto combinato conducente-1
- (5) Tasto combinato conducente-2
- (6) Fessura introduzione carta-2
- (7) Bordo di strappo
- (8) Cassetto della stampante
- (9) Interfaccia download
- (a) Contrassegno per la variante ADR

## Display(s) standard durante il viaggio

- ▶ Premere un tasto di menu qualsiasi, passaggio alla visualizzazione desiderata.

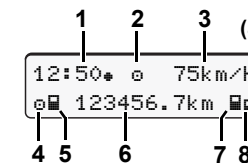

- (1) Ora (con "\*" = ora locale impostata)
- (2) Modo operativo "Servizio"
- (3) Velocità
- (4) Attività conducente-1
- (5) Simbolo carta del conducente-1
- (6) Chilometraggio totale
- (7) Simbolo carta del conducente-2
- (8) Attività conducente-2

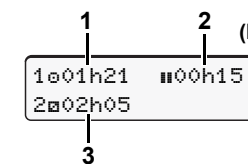

- (1) Tempo di guida "e" conducente-1 da un tempo di intervallo valido.
- (2) Tempo di intervallo valido "n", secondo la normativa (CE) No 561/2006.
- (3) Tempo del conducente-2; tempo di servizio "a".

L'opzione "VDO Counter" consente di usufruire di un'ulteriore visualizzazione standard; per dettagli si veda le istruzioni per l'uso.

## Inserire la carta del conducente / Immissioni manuali



**Il conducente-1, che guiderà l'autoveicolo, inserisce la sua carta del conducente nella fessura introduzione carta-1.**

- ▶ Accendete eventualmente il contatto per i modelli ADR.
- ▶ Tenere premuta il tasto combinato conducente-1 per più di 2 secondi. La fessura introduzione carta si apre.
- ▶ Aprite il coperchio delle fessure introduzione carta.
- ▶ Inserire la carta conducente nella fessura introduzione carta.
- ▶ Chiudere e far scorrere la fessura introduzione carta.
- ▶ Seguire la guida a menu.

**Tenga sempre chiuse le fessure introduzione carta - fatta eccezione per l'inserimento o la estrazione della carta conducente!**

welcome  
07:35\* 05:35UTC

L'ora locale "07:35\*" e l'ora UTC "05:35UTC" appaiono (tempo differito = 2 ore).

ultimo rilascio  
15.04.17 16:31\*

La data e l'ora dell'ultima estrazione carta appaiono in ora locale (simbolo "\*").

1M entrata  
assiansi? si

**Mantenga una registrazione completa delle attività sulla sua carta conducente!**

Eseguire Immissioni Manuali con "SI".

Se **non** si desidera inserire in seguito delle attività/periodi di riposo selezionare "No".

Esempio: A / B / C

### Esempio A:

Estrazione (15/04/2017) 16:31 Ora locale  
Inserimento (18/04/2017) 07:35 Ora locale



- ▶ Premere il tasto **OK** e tenerlo premuto.
- ▶ Salto automatico all'ultimo campo d'immissione (i minuti lampeggiano).
- ▶ Rilasciare il tasto **OK** e quindi premerlo nuovamente.

Appare quando all'ultima estrazione è stato inserito "Paese fine".

- ▶ Confermare l'immissione.

M 15.04.17 16:31  
h 18.04.17 07:35

M 15.04.17 16:31  
h 18.04.17 07:35

\* paese inizio  
: D

1M confermi  
si

07:36\* 0km/h  
h 123456.7km h

"h" = Si può partire.

### Esempio B:

Estrazione (24/02/2017) 23:32 Ora locale  
Inserimento (25/02/2017) 02:30 Ora locale

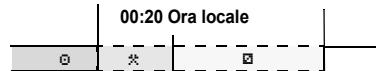

- ▶ Impostare l'attività "\*", confermarla.
- ▶ Impostare e confermare il giorno, le ore, i minuti.

- ▶ Impostare la successiva attività "a", confermarla.
- ▶ Premere il tasto **OK** e tenerlo premuto (i minuti lampeggiano).
- ▶ Rilasciare il tasto **OK** e quindi premerlo nuovamente.
- ▶ Confermare l'immissione.

M 24.02.17 23:32  
h 25.02.17 02:30

\* 25.02.17 02:30  
\* 25.02.17 00:20

M 25.02.17 00:20  
h 25.02.17 02:30

a 25.02.17 02:30

\* paese inizio  
: D  
1M confermi  
si

02:31\* 0km/h  
h 123456.7km h

### Esempio C:

Estrazione (05/11/2017) 17:50 Ora locale  
Inserimento (14/11/2017) 14:00 Ora locale

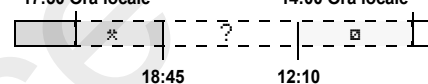

\*? paese fine  
: D

\*? paese inizio  
: A

Con il tasto **ESC** è possibile ...  
- annullare l'immissione del paese,  
- o selezionare le possibili variabili (Indietro) in un blocco d'immissione.

M 05.11.17 17:50  
h 14.11.17 14:00

\* 05.11.17 18:45  
M? paese fine  
: D

M 05.11.17 18:45  
h 14.11.17 14:00

? 14.11.17 12:10  
M 14.11.17 12:10  
\*? paese inizio  
: A

M 14.11.17 12:10  
h 14.11.17 14:00

a 14.11.17 14:00

\*? paese inizio  
: D  
1M confermi  
si

14:01\* 0km/h  
h 123456.7km h

## Estrarre la carta del conducente

- ▶ Accendete eventualmente il contatto per i modelli ADR.
- ▶ Tenere premuta la corrispondente combinazione di tasti per più di 2 secondi.
- ▶ Seguire la guida a menu.

\* paese fine  
: E  
E AN

- ▶ Selezionare il paese, confermarlo.
- ▶ Eventualmente selezionare la regione, confermare.
- ▶ Con il tasto **ESC** è possibile annullare l'immissione del paese, nel caso in cui si desideri per esempio continuare il proprio turno di lavoro.
- ▶ La fessura introduzione carta viene aperta per rimuovere la carta conducente.
- ▶ Estrarre la carta conducente.
- ▶ Chiudere e far scorrere la fessura introduzione carta.

15:05\* 0km/h  
h 123456.7km h

## Impostare le attività

- o = Tempo di guida (automatico durante il viaggio)
- \* = Tutti gli altri tempi di lavoro (automaticamente quando l'autoveicolo si ferma, per il conducente-1)
- a = Tempi di servizio: Tempi d'attesa, tempo secondo conducente, tempo cuccetta durante il viaggio (automaticamente durante il viaggio o quando l'autoveicolo si ferma, per il conducente-2)
- h = Pause e tempi di riposo

- ▶ **Conducente-1:** Premere brevemente il tasto combinato conducente-1 finché non appare l'attività desiderata (h a \*) sul display.
- ▶ **Conducente-2:** Premere brevemente il tasto combinato conducente-2 finché non appare l'attività desiderata (h a \*) sul display.

👉 Alla fine del turno, o durante una pausa, è indispensabile impostare l'attività "h"!

## Impostazione automatica dopo aver inserito o spento l'accensione (opzione)

18:01\* ? 0km/h  
h 123456.7km h

Riconoscibile tramite il lampeggiamento della/ e attività sul display standard (a) per ca. 5 secondi. Al termine riappare la videata precedente.

- ▶ Se necessario, modificare le attività conformemente!
- Il simbolo "\*" dopo accensione off indica: Funzione IMS (segnale di movimento da fonte indipendente) disponibile
- Il simbolo "?" dopo accensione off indica: La registrazione dei dati del veicolo o della posizione è attivata.